



Installation and Operation Guide

900 Series InLine

3kW-13kW



www.atmor.net



Safety Instructions

OVERVIEW

This manual must be read carefully before attempting to install the water heater. If you do not follow the safety rules or the instructions outlined in this manual, the unit may not operate properly and it could cause property damage, serious bodily injury or death.

Atmor will not be liable for any damages because of failure to comply with the installation and operating instructions outlined in this manual or because of improper use. Improper use includes the use of this appliance to heat any liquid other than water. Failure to comply with the installation and operating instructions or improper use voids the warranty. Never remove the unit's cover unless the electricity is turned off.

01

The water heater must be installed by a licensed electrician and in compliance with all local electrical and building regulations.

02

Caution: The appliance must be grounded.

03

A dedicated circuit breaker must be installed on the power distribution panel.

04

The heater must be installed according to the installation instructions (see figures).

05

The plumbing installation must be completed before the electrical installation.

06

The heater operates at a minimum water flow rate of 0.5 gallon/minute.

07

The plumbing installation requires metal or reinforced pipes that can withstand a minimum pressure of 8 bar. (Other types of pipes will cause damage.)

08

Do not install the heater where it may be subjected to direct sunlight, rain and/ or a constant spray of water.

09

Always contact your local authorized licensed professional for service.

Technical Information

Model	*Wattage	Voltage	Amperage	Phase	Circuit breaker size	Required wire size
AT900-03	3 kW	110	27	1	30	10 AWG
AT900-04	3.8 kW	240	16	1	20	12 AWG
AT900-06	6.5 kW	240	27	1	30	10 AWG
AT900-08	8.5 kW	240	36	1	40	6 AWG
AT900-10	10.5 kW	240	44	1	50	6 AWG
AT900-13	13 kW	240	55	1	60	4 AWG

Minimum water flow to activate unit: 0.5 GPM

Nominal water volume: 0.11 gal (0.42l)

Working pressure: 0.5 -8 bar (7 -115 psi)

Tested pressure: 16 bar (230 psi)

Water connections: 1/2" NPT

Dimensions (in) (H x W x D): 7.3 x 11.8 x 3.55

Weight (lb): 3.4

* Wattage based on maximum voltage.

Model Guide - kW Output

Model	240V	208V	110V	120V
AT900-04	3.8 kW	2.8 kW	-	-
AT900-06	6.5 kW	4.9 kW	-	-
AT900-08	8.5 kW	6.4 kW	-	-
AT900-10	10.5 kW	7.9 kW	-	-
AT900-13	13.0 kW	9.8 kW	-	-
AT900-03	-	-	3.0 kW	3.5 kW

Assembly Instructions

01

Connect the Pressure Relief Device (PRD) to the unit (Fig1) **Note: IMPORTANT – do not discard this step. A PRD must be installed.**

02

Remove the appliance covers (Figure 2).

03

1. Mount ground plate to wall.
2. Pull wires through.
3. Cut out hole in back of unit (Right/Left back) and pass wires through (Figure 3)

04

Mount unit to wall with 4 screws at the marked points (Figure 4)

The appliance must be mounted horizontally, with water inlets and outlets at the bottom (Figure 5)

05

Connect the water inlet hose to the entry point of the heater (left side inlet), and connect the outlet hose to the water outlet. Use a hose that can withstand a minimum pressure of 4 bars. Using any other type of hose will cause damage (Figure 5).

Residential plumbing systems with unstable pressure or pressure above 5 bar require the application of a pressure stabilizer valve, set to 4 – 5 bars.

06

Do not install the appliance with water inlets and outlets at the top (Figure 6)

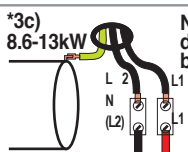
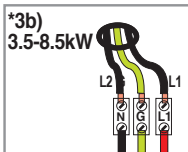
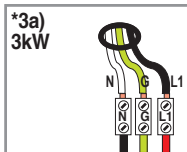
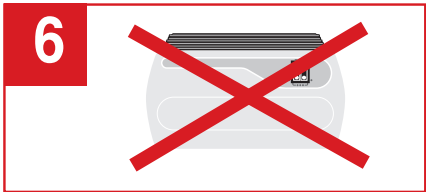
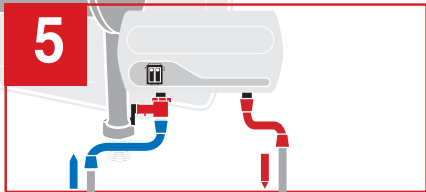
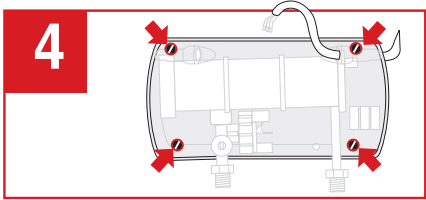
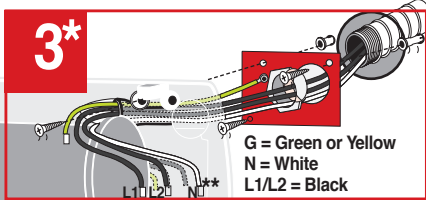
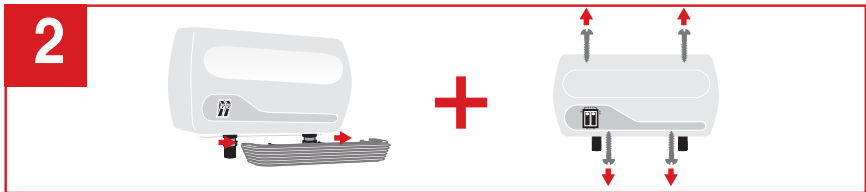
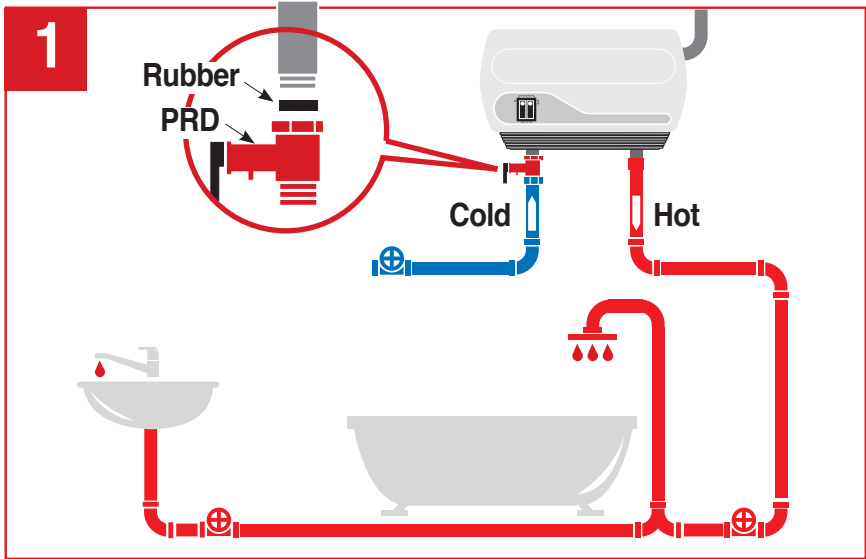

Note: Neutral (N) does not need to be connected.

07

Run the water flow for one minute to check for leakage before connecting to power.

08

Connect the power cable to the terminal block.

Caution: The heater must be grounded. Reference figure *3 on page 4 and Electrical diagram on page 6

09

Reattach the front cover of the heater and secure it with 4 screws and then slide the bottom gray cover

10

Make sure that the appliance is filled with water before connecting power. (Repeat step 7)

11

When installed outdoors, the heater must be placed in sealed waterproof electrical box.

12

Do not install the heater where it may be subject to direct sunlight.

13

It is recommended that the appliance electrical connections be tested once a year by a qualified technician.

Electrical Diagram

1. 3-3.4kW (110V) - Install Line 1 (L1), E(G)-Ground, N (Neutral)
2. 3.5-8.5kW (240V) - Install Line 1 (L1), E(G)-Ground, Line 2 (L2)

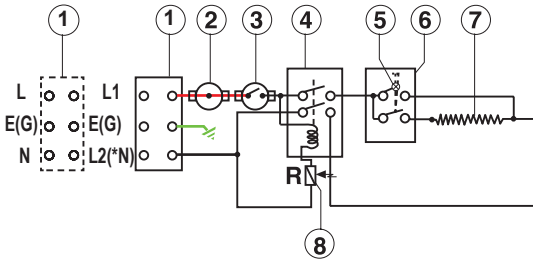

1. Terminal block
2. Thermal cut-out with reset
3. Thermal cut-out
4. Relay
5. Light
6. Switch 0- Off
(Option) 1- Low
7. Heating element
8. Read sensor

8.6kW-10.5kW (240V)

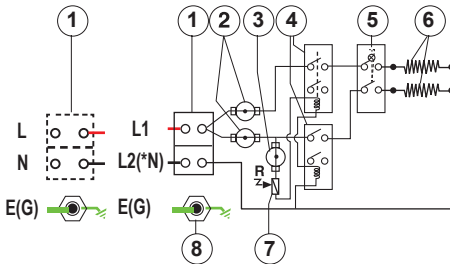

1. Terminal block
2. Thermal cut-out with reset
3. Thermal Cut out
4. Relay
5. Switch 0- Off
1- Low
2- Medium
3- High
6. Heating element
7. Read sensor
8. EARTH(G) Connection in the heating canister

10.6kW-13kW (240V)

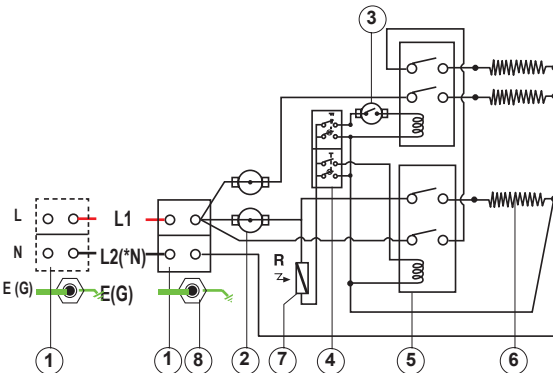

1. Terminal block
2. Thermostat with reset
3. Thermostat
4. Switches with lights
5. Relay
6. Heating elements
7. Read sensor
8. EARTH(G) Connection in the heating canister



L1/L2 = Line1/Line2 (Black or Red) E(G) = Ground (Green/Yellow)

*N = Neutral (White or Silver)

*Neutral acts as Line 2 (L2) for 220V/240V

*Neutral does not have to be connected for 3.5kW-13kW

Operation Guide

MODEL	Low	Medium	High
	 kW	 kW	 kW
AT900-03	1	2	3
AT900-04	1.6	2.2	3.8
AT900-06	3	3.5	6.5
AT900-08	3.8	4.7	8.5
AT900-10	5.25	5.25	10.5
AT900-13	4.5	8.5	13

Troubleshooting

PROBLEM ISSUE	POSSIBLE CAUSE	SOLUTION
Water not hot enough.	Too much water flowing through the heater.	Reduce the flow rate of the water via the outlet tap.
	Reduction in the ambient temperature.	Switch to higher temperature setting.
	Water Pressure below of 0.5 bar (7 psi).	Check if the main water line stop valve is fully open and that there are no other restrictions in the water supply line.
	Electrical Malfunction.	Have the Heater unit check by a qualified electrician or contact your local authorized distributor.

Troubleshooting

PROBLEM ISSUE	POSSIBLE CAUSE	SOLUTION
Water too hot.	Not enough water flowing through the heater. Increase in the ambient temperature.	Increase the flow rate via the outlet tap. Switch to lower temperature setting.
Heater shut off during use.	Interruption of main electrical supply.	Check incoming power supply, MCB, switches and supply cabling. If problem persists, call your local authorized distributor for assistance.
Water ceases to flow.	Blockage of your hand held shower head. No water supply.	Clean or replace your hand held shower head. Check to see that your shower head hose is not twisted or blocked. It is necessary for the hose to have a free passage of water. Check if the main water line stop valve is fully open and that there are no other restrictions in the water supply line.
Water temperature varies from hot to cold during use.	Water pressure has dropped below min. level.	Increase hot water supply.
No hot water/Unit is not working.	No electrical power. Low flow rate 0.5 bar (7 psi).	Check the circuit breaker and check voltage at the wiring block. Clean filter screen: 1. Turn circuit breaker off. 2. Open the valve to release pressure from the unit. 3. Turn circuit breaker on.

**If you have an issue and need further assistance,
please call: 1-888-783-6082**

Parts

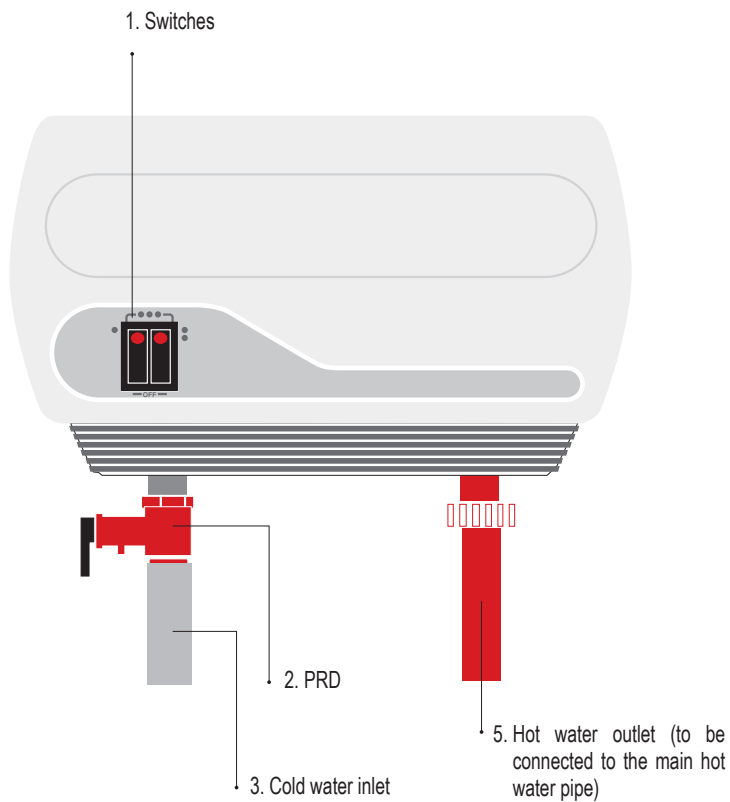

LIMITED WARRANTY

Atmor warrants to the original owner that our instant water heaters will be free from defects in workmanship and material for a period of TWO YEARS from the date of purchase, and free from leakage for a period of SEVEN YEARS from the date of purchase. Should any part(s) prove to be defective during this period, Atmor will be responsible for replacement of the defective part(s) only. Atmor is not responsible for labor charges or any incidental or consequential expenses.

Should the owner wish to return the water heater for repair, the owner must first secure a written authorization from Atmor. The owner shall be required to show proof of purchase date and to pay all transportation costs to return the defective part(s) or water heater for repair or replacement. Warranty is void if: (i) water heater has been installed or used improperly; (ii) design has been altered in any way; (iii) water heater has been installed and/or serviced by someone other than a licensed electrician ; (iv) or if the water heater has been installed or used in contradiction to installation instructions, applicable laws and/or ordinances.

Distributed by:

PARAGON GROUP USA LLC

15 Engle Street, 3rd Floor

Englewood, NJ 07631

1-888-783-6082



Call us first and let our service team help!

DO NOT RETURN TO STORE

Have questions about your unit
or need service?

Please call:

1-888-783-6082

or mail:

info@paragongroupusa.com

Our staff is ready to provide
you with assistance.

Monday – Friday, 9AM – 5PM EST

ATMOR

Hot Water on Demand

Instalación y guía de funcionamiento

Serie InLine 900

3kW-13kW



www.atmor.net



Instrucciones de seguridad

DESCRIPCIÓN GENERAL

Este manual se debe leer atentamente antes de intentar instalar el calentador de agua. Si usted no cumple las reglas de seguridad o las instrucciones detalladas en este manual, la unidad puede no funcionar adecuadamente y puede causar daños a la propiedad, lesiones corporales graves o la muerte.

Atmór no será responsable de los daños ocasionados por no cumplir las instrucciones de instalación y funcionamiento detallados en este manual o por el uso inadecuado. El uso inadecuado incluye el uso de este artefacto para calentar cualquier líquido que no sea agua. **No cumplir las instrucciones de instalación y funcionamiento o usar el artefacto de manera inadecuada anula la garantía. Nunca retire la cubierta de la unidad a menos que la electricidad esté desconectada.**

01

El calentador de agua debe ser instalado por un electricista certificado y en conformidad con todas las regulaciones locales en materia de electricidad y edificios.

02

Precaución: el artefacto se debe conectar a tierra.

03

Se debe instalar un disyuntor dedicado en el panel de distribución de la alimentación.

04

El calentador se debe instalar de acuerdo con las instrucciones de instalación (ver las figuras).

05

La instalación de plomería se debe completar antes de la instalación eléctrica.

06

El calentador funciona a una tasa de flujo mínima de 0.5 galones/minuto.

07

La instalación de plomería requiere tuberías reforzadas o metálicas que puedan soportar una presión mínima de 8 bares. (Otros tipos de tuberías causarán daños).

08

No instale el calentador donde pueda estar expuesto a la luz solar directa, la lluvia o el rocío constante de agua.

09

Siempre comuníquese con su profesional local autorizado y certificado para realizar el mantenimiento.

Información técnica

Modelo	*Vataje	Voltaje	Amperaje	Fase	Tamaño del disyuntor	Tamaño de cable requerido
AT900-03	3 kW	110	27	1	30	10 AWG
AT900-04	3.8 kW	240	16	1	20	12 AWG
AT900-06	6.5 kW	240	27	1	30	10 AWG
AT900-08	8.5 kW	240	36	1	40	6 AWG
AT900-10	10.5 kW	240	44	1	50	6 AWG
AT900-13	13 kW	240	55	1	60	4 AWG

Flujo mínimo de agua para activar la unidad: 0.5 GPM

Volumen de agua nominal: 0.11 galones (0.42 l)

Presión de funcionamiento: de 0.5 a 8 bares (de 7 a 115 psi)

Presión probada: 16 bares (230 psi)

Conexiones de agua: 1/2" NPT

Dimensiones (pulg.) (A x A x P): 7.3 x 11.8 x 3.55

Peso (libras): 3.4

* El vataje se basa en el voltaje máximo.

Guía del modelo – Salida en kW

Modelo	240 V	208 V	110 V	120 V
AT900-04	3.8 kW	2.8 kW	-	-
AT900-06	6.5 kW	4.9 kW	-	-
AT900-08	8.5 kW	6.4 kW	-	-
AT900-10	10.5 kW	7.9 kW	-	-
AT900-13	13.0 kW	9.8 kW	-	-
AT900-03	-	-	3.0 kW	3.5 kW

Instrucciones de ensamblaje

01

Conecte el dispositivo de alivio de presión a la unidad (Fig. 1).

Nota: IMPORTANTE – No omita este paso. Se debe instalar un dispositivo de alivio de presión.

02

Retire las cubiertas del artefacto (Figura 2).

03

1. Instale la placa de tierra a la pared.
2. Jale los cables.
3. Corte el orificio en la parte posterior de la unidad (Derecha/Izquierda posterior) y pase los cables (Figura 3).

04

Instale la unidad con los 4 tornillos en los puntos marcados (Figura 4).

El artefacto se debe instalar horizontalmente, con las entradas y salidas de agua en la parte inferior (Figura 5).

05

Conecte la manguera de entrada de agua al punto de entrada del calentador (entrada del lado izquierdo) y conecte la manguera de salida a la salida de agua. Use una manguera que pueda soportar una presión mínima de 4 bares. El uso de cualquier otro tipo de manguera causará daños (Figura 5).

Los sistemas de plomería residenciales con una presión inestable o una presión que supere los 5 bares requieren la aplicación de una válvula estabilizadora de presión, fijada en 4 a 5 bares.

06

No instale el artefacto con las entradas y salidas de agua en la parte superior (Figura 6).

1

Dispositivo de alivio de presión

Goma

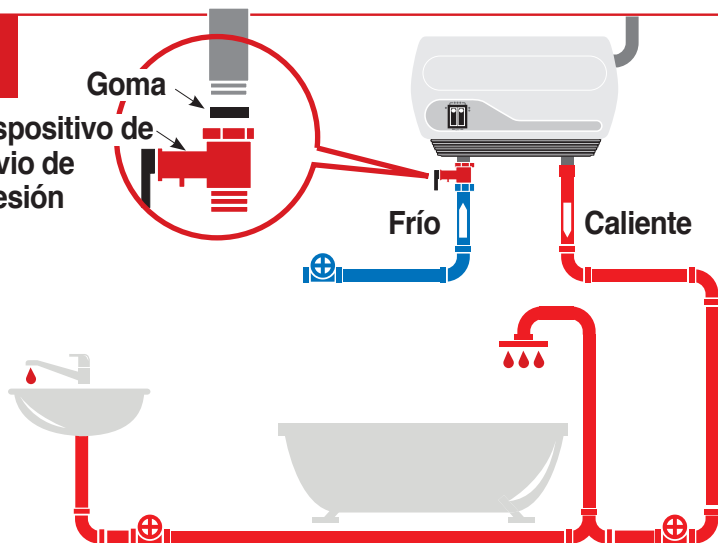
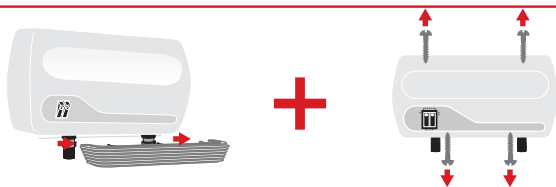
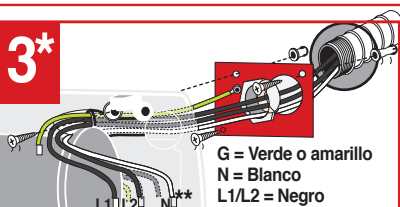
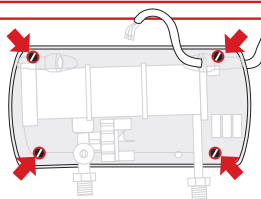
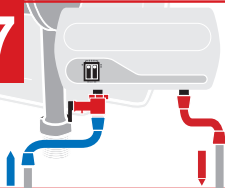
**2****3*****4****7****6**

*3a)
3kW

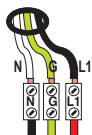

*3b)
3.5-8.5kW

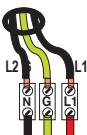

*3c)
8.6-13kW

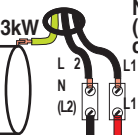

Nota: el neutro (N) no requiere conexión.

07

Deje correr el agua durante un minuto para verificar si hay fugas antes de conectar el artefacto al suministro eléctrico.

08

Conecte el cable de alimentación al bloque de terminales.

Precaución: el calentador debe estar conectado a tierra.

Consulte la figura 3 en la página 4 y el diagrama eléctrico en la página 6.

09

Vuelva a colocar la cubierta frontal del calentador y asegúrela con 4 tornillos, y luego deslice la cubierta gris inferior.

10

Asegúrese de que el artefacto esté lleno de agua antes de conectar el suministro eléctrico. (Repita el paso 7).

11

Cuando el sistema se instala al aire libre, el calentador se debe colocar en una caja eléctrica sellada a prueba de agua.

12

No instale el calentador donde pueda estar expuesto a la luz solar directa.

13

Se recomienda que las conexiones eléctricas del artefacto sean probadas una vez al año por un técnico certificado.

Diagrama eléctrico

1. 3-3.4 kW (110 V) - Instalar Línea 1 (L1), E(G)-Tierra, N (Neutro)
2. 3.5-8.5 kW (240 V) - Instalar Línea 1 (L1), E(G)-Tierra, Línea 2 (L2)

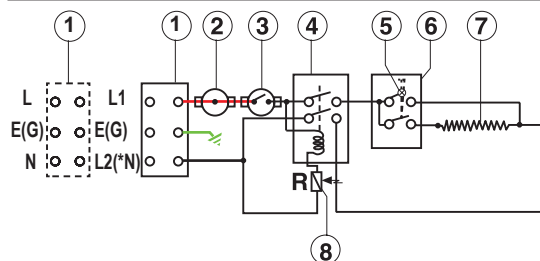

1. Bloque de terminales
2. Interruptor térmico con reajuste
3. Interruptor térmico
4. Relé
5. Luz
6. Interruptor 0- Apagado
(Opción) 1- Bajo
7. Resistencia
8. Sensor de lectura

8.6kW-10.5kW (240V)

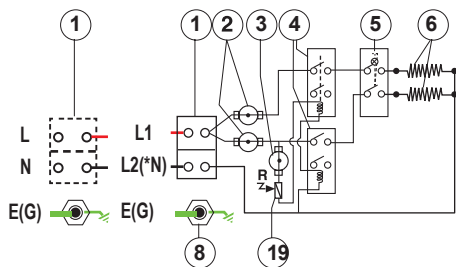

1. Bloque de terminales
2. Interruptor térmico con reajuste
3. Interruptor térmico
4. Relé
5. Interruptor 0- Apagado
1- Bajo
2- Medio
3- Alto
6. Resistencia
7. Sensor de lectura
8. TIERRA (G) Conexión en el recipiente calentador

10.6kW-13kW (240V)

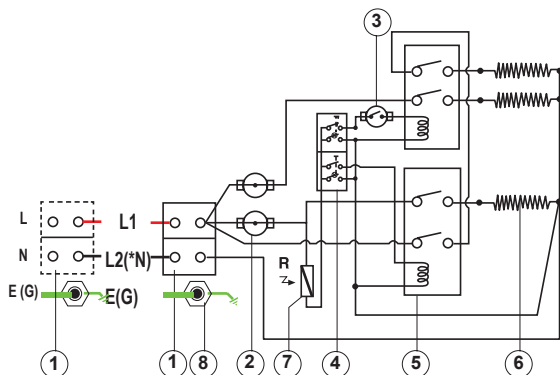

1. Bloque de terminales
2. Termostato con reajuste
3. Termostato
4. Interruptores con luces
5. Relé
6. Resistencias
7. Sensor de lectura
8. TIERRA (G) Conexión en el recipiente calentador

L1/L2 = Línea 1/Línea 2 (Negro o Rojo)



E(G) = Tierra (Verde/Amarillo)

*N = Neutro (Blanco o Plata)

*El neutro actúa como Línea 2 (L2) para 220 V/240 V

*El neutro no requiere conexión para 3.5 kW-13 kW

Guía de funcionamiento

MODELO	Bajo	Medio	Alto
	 kW	 kW	 kW
AT900-03	1	2	3
AT900-04	1.6	2.2	3.8
AT900-06	3	3.5	6.5
AT900-08	3.8	4.7	8.5
AT900-10	5.25	5.25	10.5
AT900-13	4.5	8.5	13

Resolución de problemas

PROBLEMA	CAUSA POSIBLE	SOLUCIÓN
El agua no está lo suficientemente caliente.	Fluye demasiada agua por el calentador.	Reducir la tasa de flujo del agua mediante la llave de salida.
	La temperatura ambiente disminuyó.	Cambiar a un ajuste de temperatura más alto.
	La presión del agua no alcanza los 0.5 bares (7 psi).	Verificar que la válvula de cierre de la línea de agua esté completamente abierta y que no existan otras restricciones en la línea de suministro de agua.
	Desperfecto eléctrico.	Hacer que un electricista certificado revise el calentador o comunicarse con su distribuidor local autorizado.

Resolución de problemas

PROBLEMA	CAUSA POSIBLE	SOLUCIÓN
El agua está demasiado caliente.	No fluye suficiente agua por el calentador. La temperatura ambiente aumentó.	Incrementar la tasa de flujo mediante la llave de salida. Cambiar a un ajuste de temperatura más bajo.
El calentador se apaga durante el uso.	Interrupción del suministro eléctrico.	Revisar el suministro de energía, disyuntor, interruptores y cableado. Si el problema persiste, comuníquese con su distribuidor local autorizado para obtener asistencia.
El agua deja de correr.	Bloqueo del cabezal de la ducha. Interrupción del suministro de agua.	Limpiar o reemplazar el cabezal de la ducha. Verificar que la manguera del cabezal de ducha no esté retorcida o bloqueada. La manguera debe tener un libre paso de agua. Verificar que la válvula de cierre de la línea de agua esté completamente abierta y que no existan otras restricciones en la línea de suministro de agua.
La temperatura del agua varía de caliente a fría durante el uso.	La presión del agua ha caído por debajo del nivel mínimo.	Aumentar el suministro de agua caliente.
No sale agua caliente/La unidad no funciona.	Falta de energía eléctrica. Tasa de flujo baja, 0.5 bares (7 psi).	Verificar el disyuntor y el voltaje en el bloque de cableado. Limpiar la rejilla del filtro: 1. Apagar el disyuntor. 2. Abrir la válvula para liberar la presión de la unidad. 3. Encender el disyuntor.

**Si tiene un problema y necesita más asistencia,
llame al: 1-888-783-6082**

Piezas

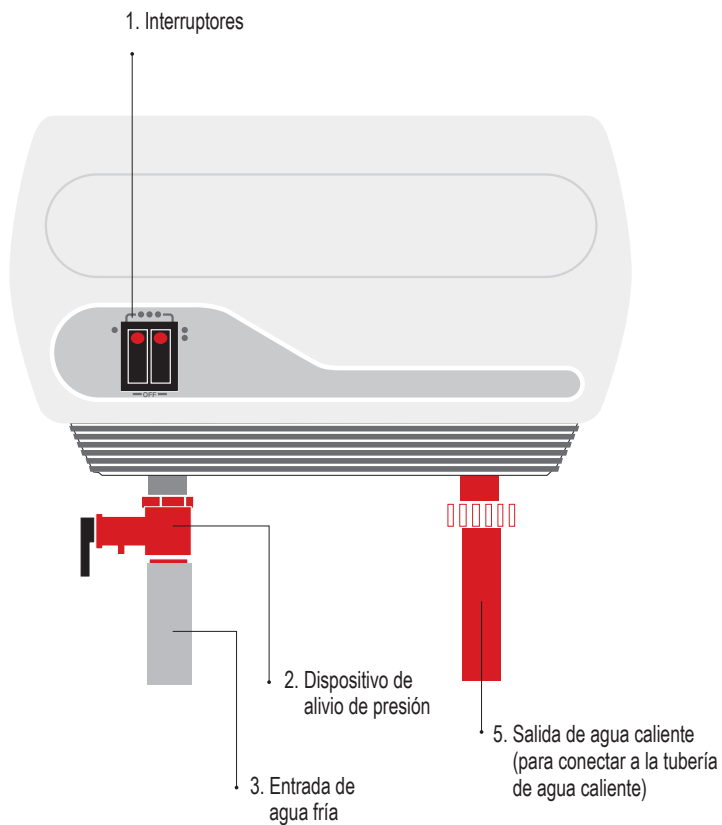

GARANTÍA LIMITADA

Atmor garantiza al propietario original de nuestros calentadores de agua instantáneos la ausencia de defectos de fabricación y material durante un período de DOS AÑOS a partir de la fecha de compra, y la ausencia de fugas durante un período de SIETE AÑOS a partir de la fecha de compra. Si alguna pieza resultara defectuosa durante este período, Atmor será responsable del reemplazo de la pieza defectuosa únicamente. Atmor no se responsabilizará por los costos de mano de obra o cualquier gasto incidental o consecuente.

Si el propietario desea devolver el calentador para su reparación, el propietario primero debe obtener una autorización escrita de Atmor. Se requiere que el propietario muestre una prueba de la fecha de compra y pague todos los costos de transporte para devolver la pieza defectuosa o el calentador para su reparación o reemplazo. La garantía no será válida si: (i) el calentador de agua ha sido instalado o usado de manera inadecuada; (ii) el diseño ha sido alterado de cualquier manera; (iii) la instalación o el mantenimiento del calentador estuvo a cargo de una persona distinta de un electricista habilitado; (iv) o si el calentador ha sido instalado o usado en contradicción con las instrucciones de instalación, las leyes u ordenanzas aplicables.



¡Primero llámenos y deje que nuestro equipo de asistencia lo ayude!

**NO DEVUELVA EL CALENTADOR
A LA TIENDA**

¿Tiene preguntas acerca de su unidad
o necesita asistencia?

Llame al:
1-888-783-6082

o envíe un correo electrónico a:
info@paragongroupusa.com

Nuestro personal está preparado para asistirlo.
De lunes a viernes, de
9 a.m. a 5 p.m. Hora Estándar del Este

Distribuido por:

PARAGON GROUP USA LLC

15 Engle Street, 3rd Floor

Englewood, NJ 07631

1-888-783-6082